

AFU-3836-15 4点固定

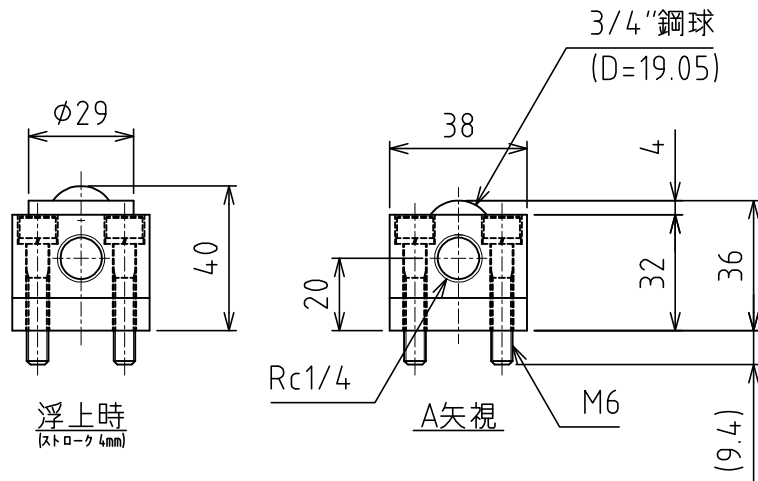
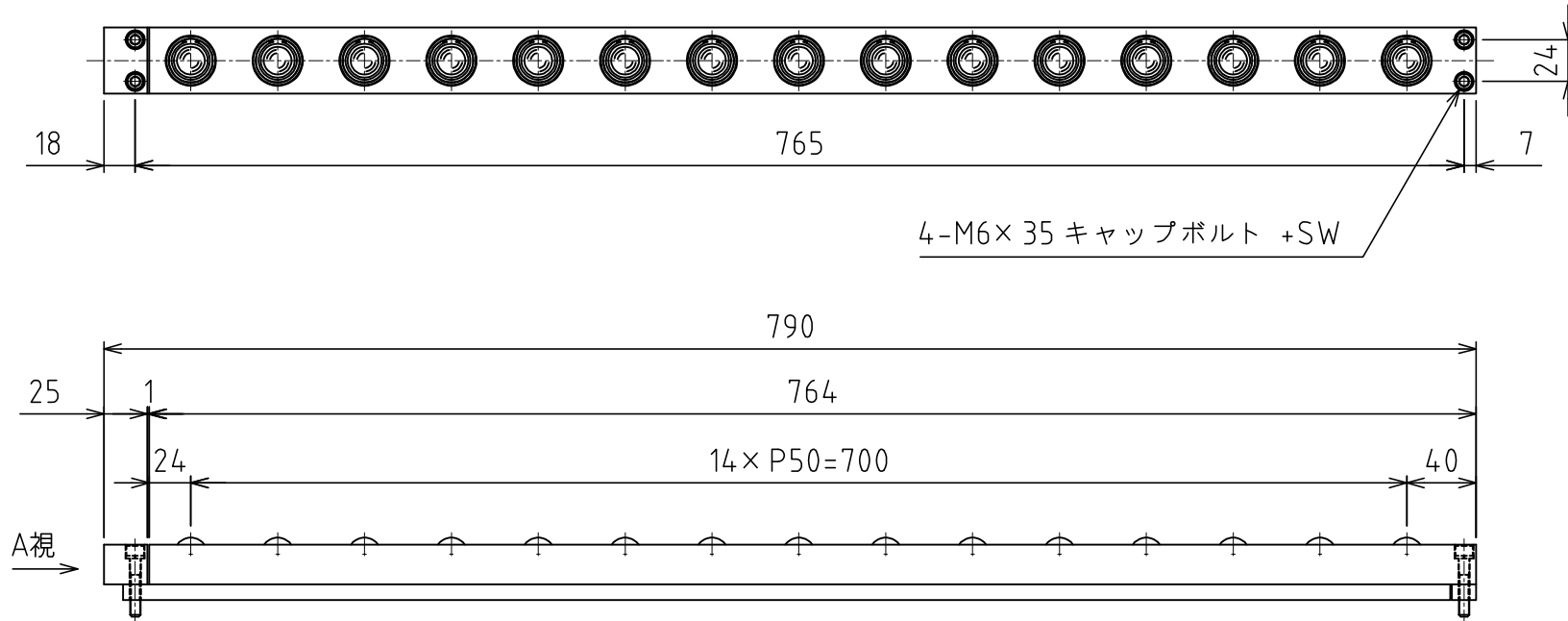

負荷能力 4.65kN(474.2kgf)/ユニット
 0.31kN(31.6kgf)/フリーベア1個
 ※使用空気圧 0.50MPa (5.1kgf/cm²)
 自重 : 6.8kg