

AFU-3836-16 4点固定

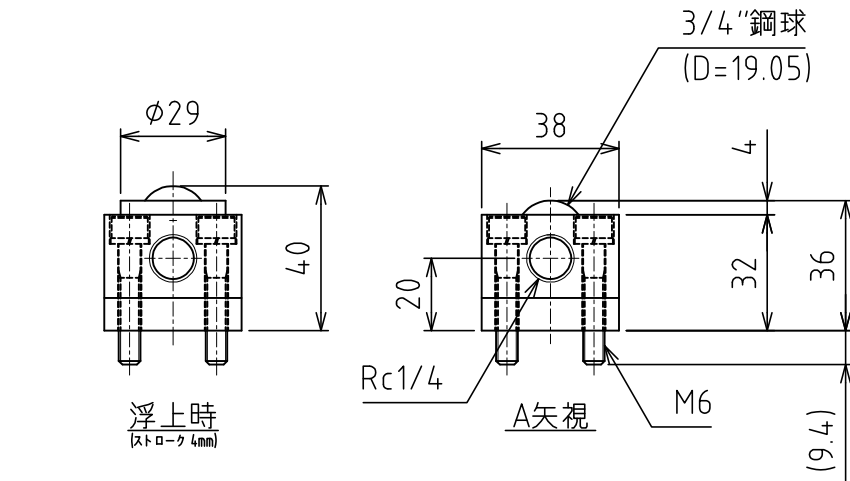
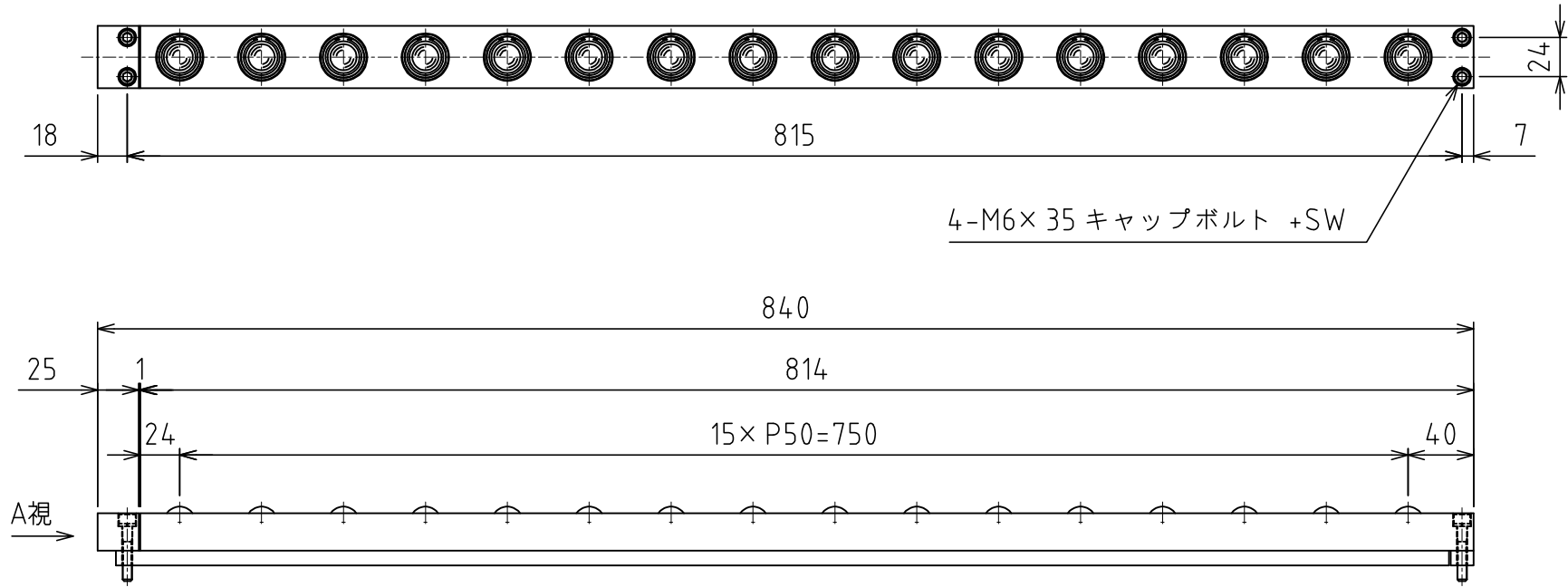

負荷能力 4.96kN(505.8kgf)/ユニット
 0.31kN(31.6kgf)/フリーベア1個
 ※使用空気圧 0.50MPa (5.1kgf/cm²)
 自重 : 7.3kg