

AFU-3836-17 4点固定

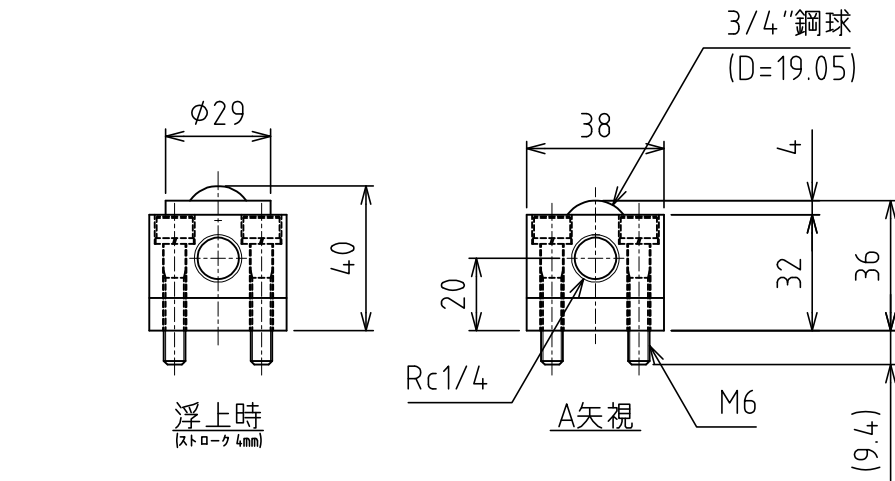
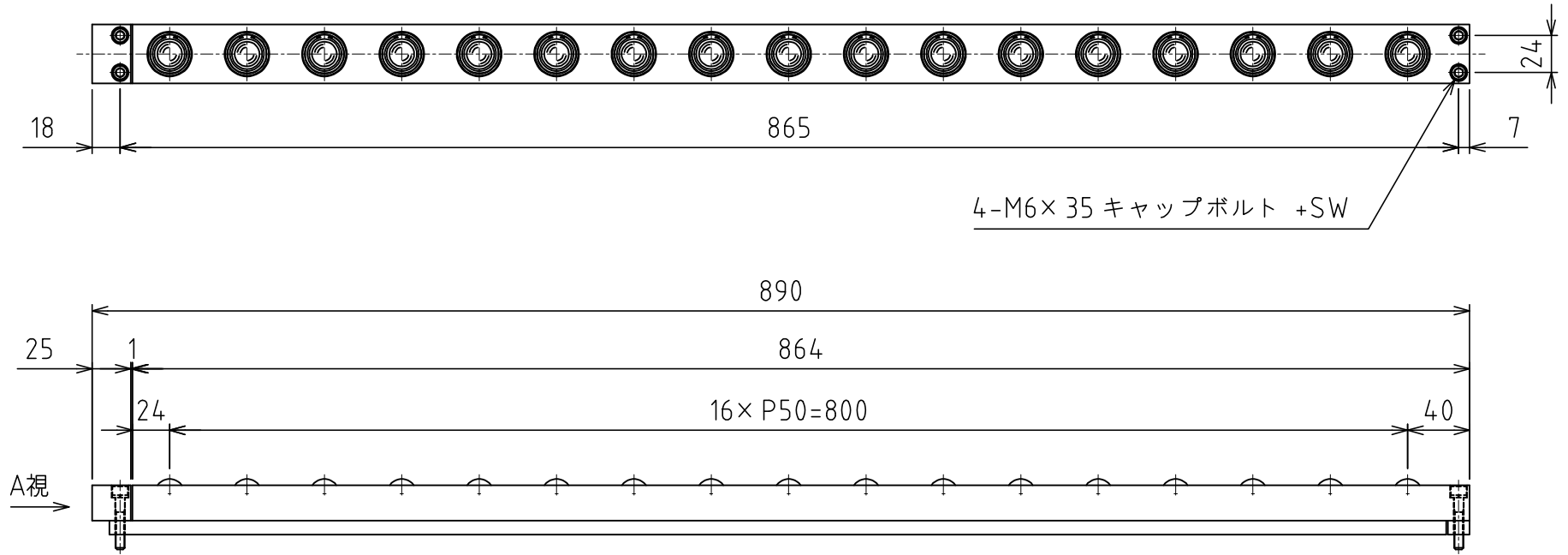

負荷能力 5.27kN(537.4kgf)/ユニット
 0.31kN(31.6kgf)/フリーベア 1個
 ※使用空気圧 0.50MPa (5.1kgf/cm²)
 自重 : 7.7kg