

# AFU-3836-3

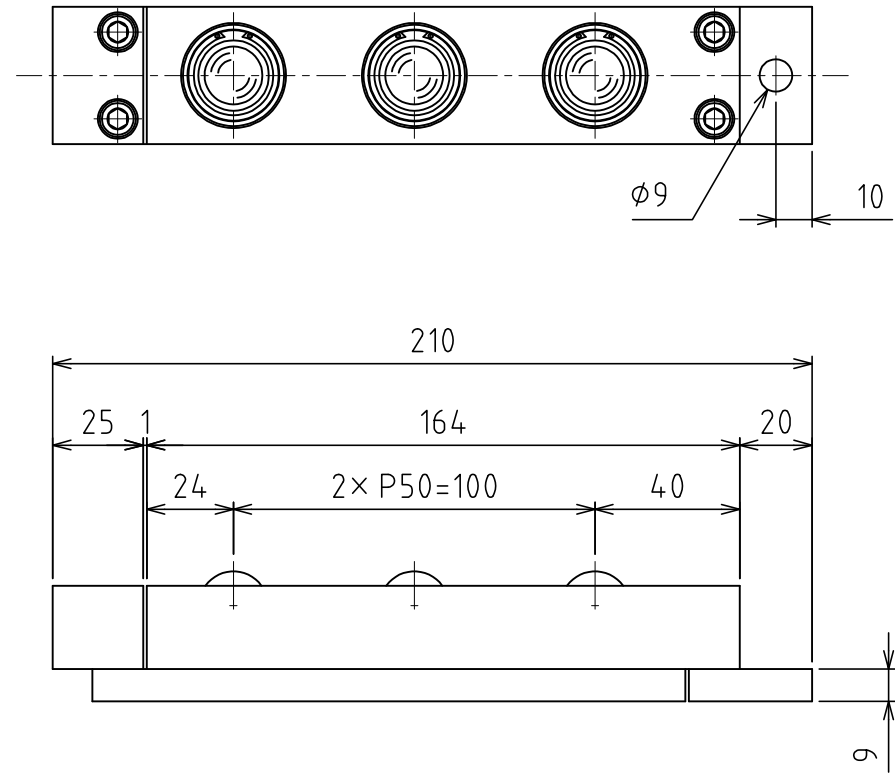
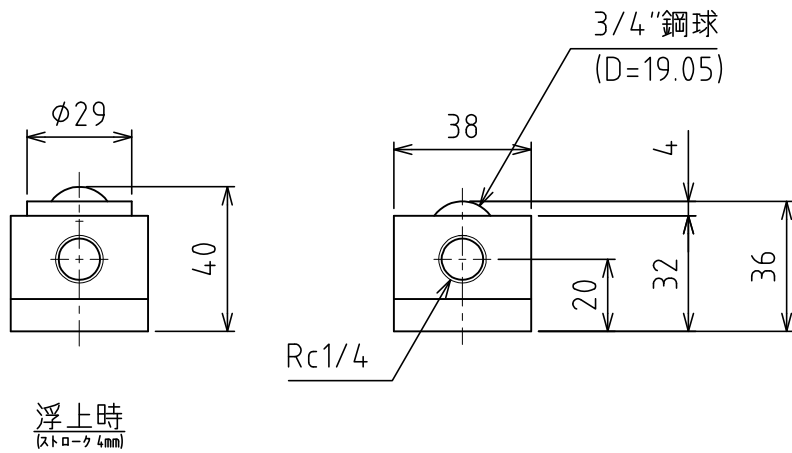

負荷能力 0.93kN(94.8kgf)/ユニット  
 0.31kN(31.6kgf)/フリーベア1個  
 ※使用空気圧 0.50MPa (5.1kgf/cm<sup>2</sup>)

自重 : 1.7kg