

AFU-3836-4

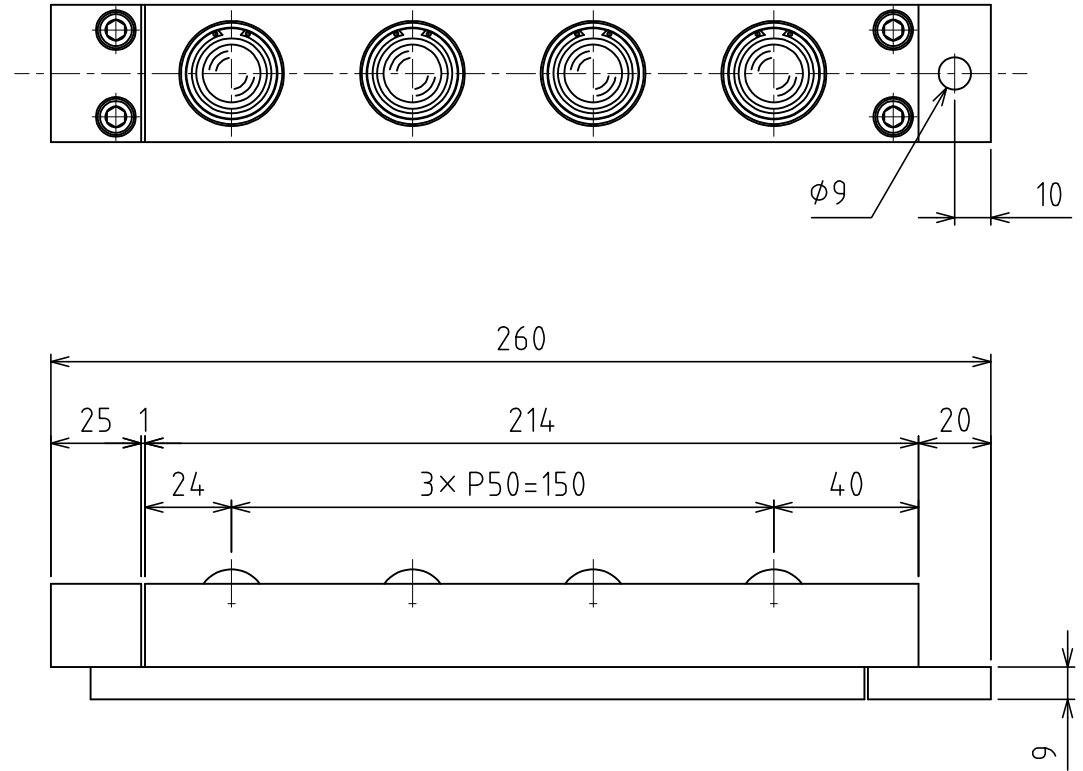
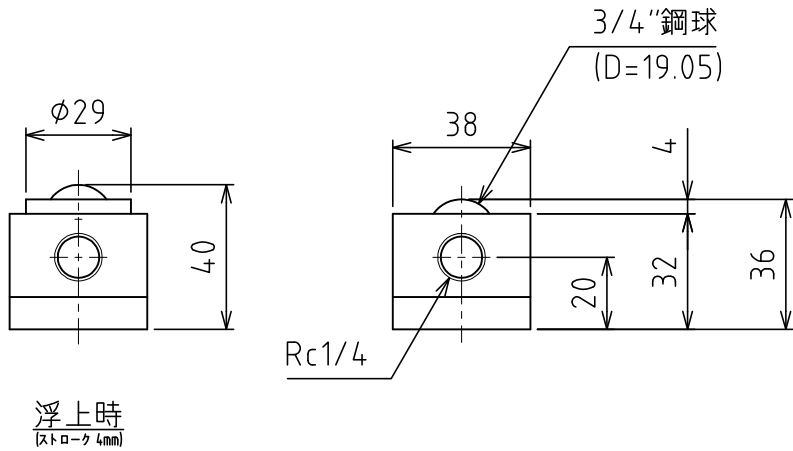

負荷能力 1.24kN(126.4kgf)/ユニット
 0.31kN(31.6kgf)/フリーベア1個
 ※使用空気圧 0.50MPa (5.1kgf/cm²)

自重 : 2.1kg