

AFU-5050W-2

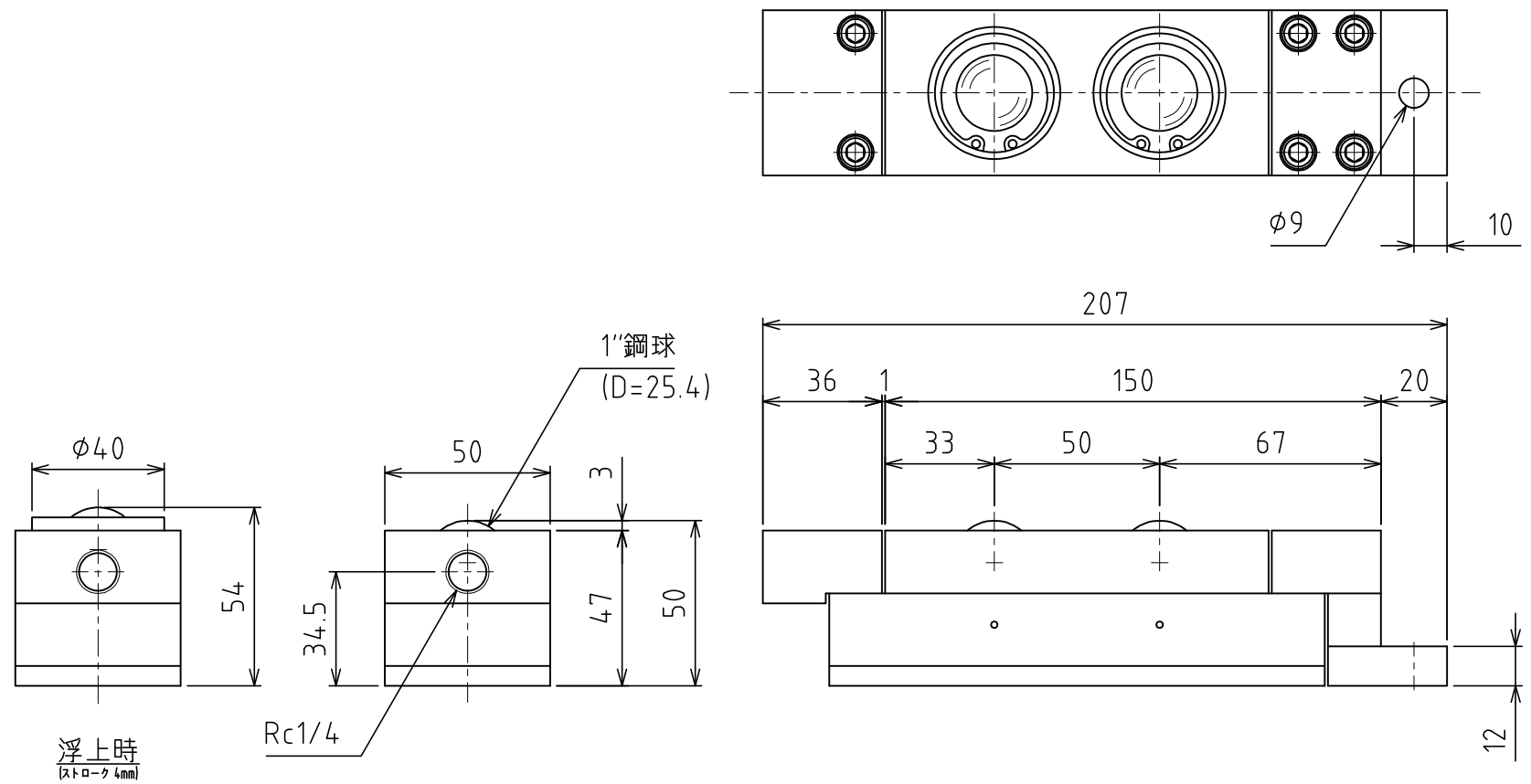

負荷能力 2.56kN(261.0kgf)/ユニット
 1.28kN(130.5kgf)/フリーベア1個
 ※使用空気圧 0.50MPa (5.1kgf/cm²)
 自重 : 2.9kg

