

AFU-5050-1

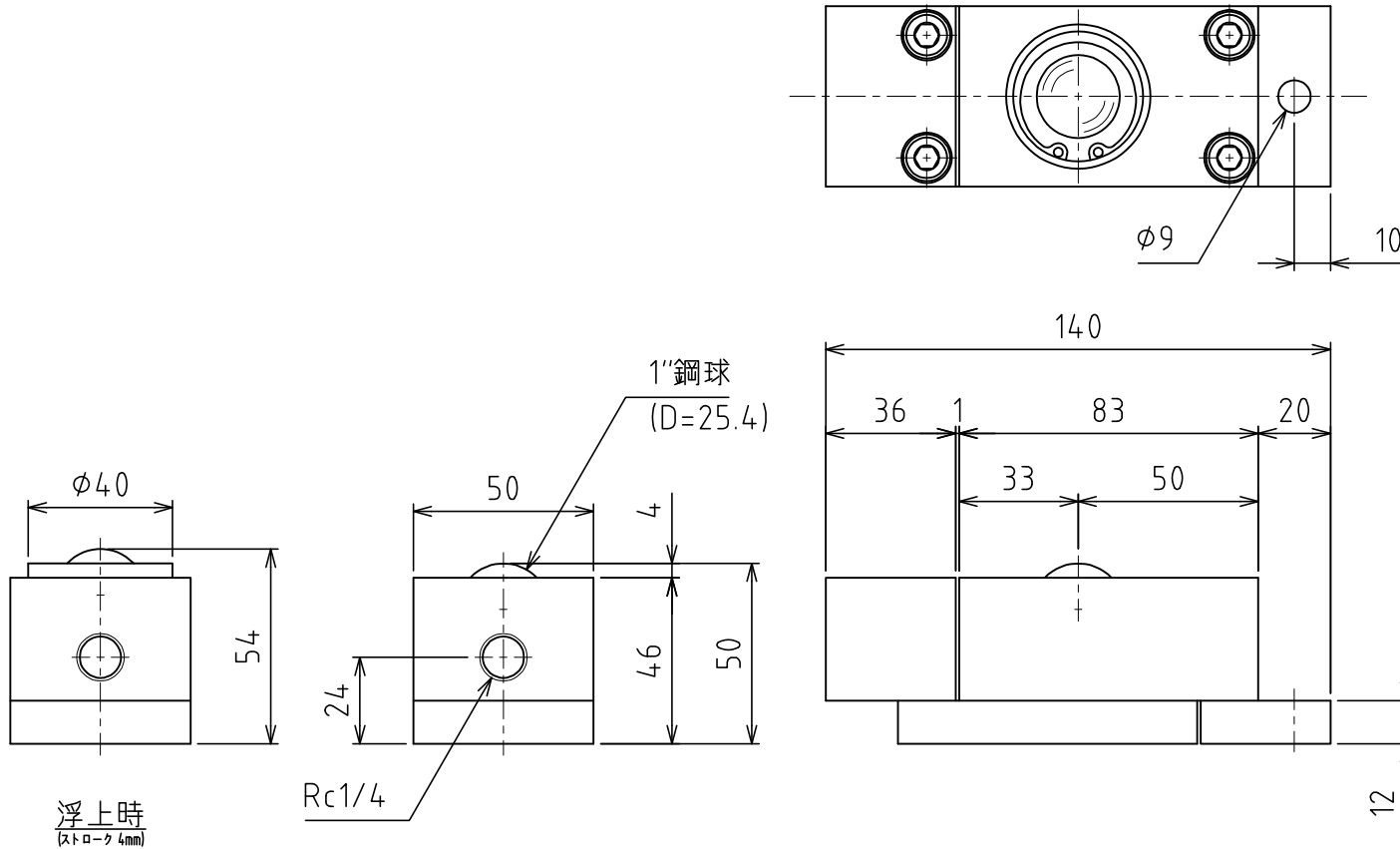

負荷能力 0.64kN(65.3kgf)/ユニット
 0.64kN(65.3kgf)/フリーベア1個
 ※使用空気圧 0.50MPa (5.1kgf/cm²)

自重 : 2kg