

C-6DZ

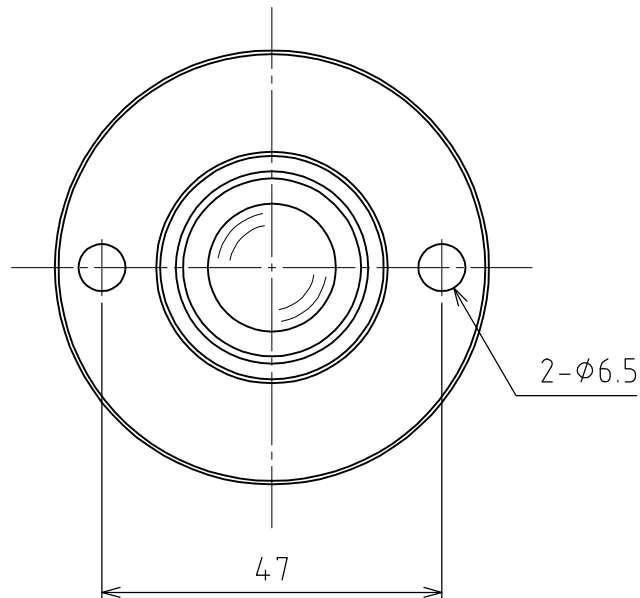
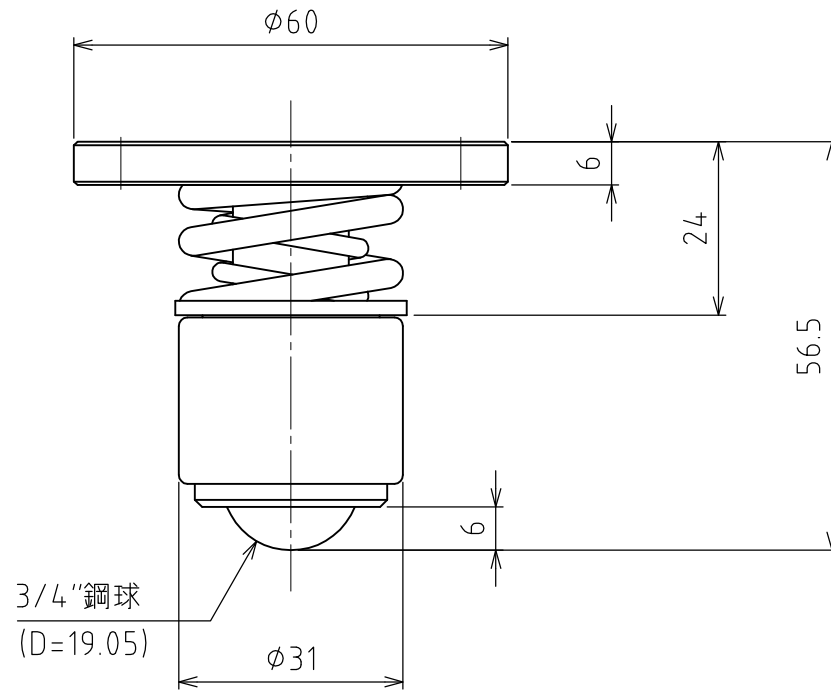

スプリング沈みシロ : 2mm
取り付け強さ : 490N(50kgf)
最大強さ : 686N(70kgf)

許容荷重 : 490N(50kgf)
自重 : 322g