

SJ-3H-PTFE-PTFE-CR

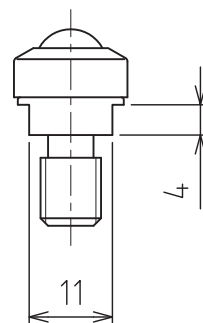
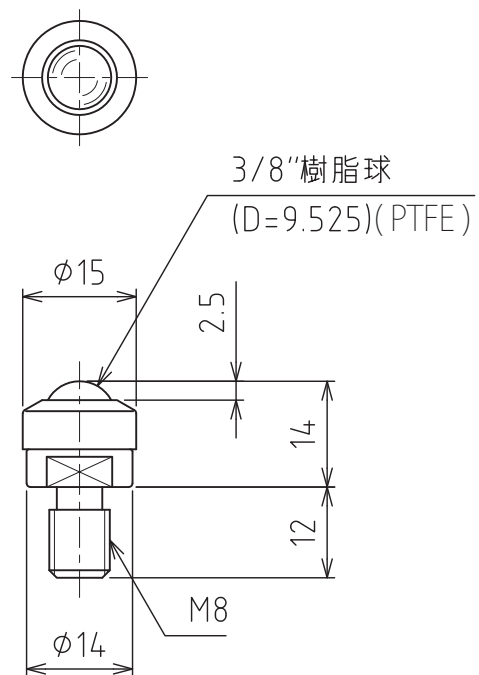

クリーンパック包装

推奨荷重 : 9.8N(1kgf)
自重 : 11g